

## Benodigheden

- pen en papier
- rolmaat

## Tips voor het inmeten

- Meet altijd op drie plaatsen om breedte- en hoogteverschillen in het kozijn te ondervangen.
- Meet twee keer om vergissingen te voorkomen.
- Houd rekening met eventuele obstakels zoals raamhendels, -grepen, radiatoren, waterleidingen, etc. Zorg dat niets de werking van de jaloezie in de weg zit.
- Heeft u naar binnen draaiende deuren en/of ramen? Houd dan rekening met voldoende montagehoogte.
- Maten moeten tot op de millimeter worden doorgegeven.

Houd rekening met onderstaande punten voordat u een jaloezie gaat bestellen.

## 1. Hoe wordt de jaloezie geplaatst?

**A** Montage 'in de dag' (i.d.d.)

U monteert de jaloezie in het kozijn.

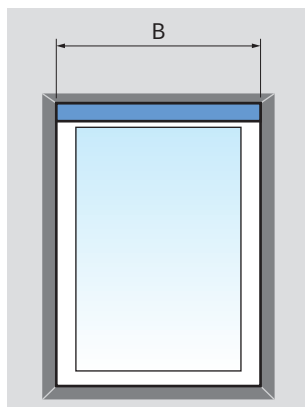

**B** Montage 'op de dag' (o.d.d.)

U monteert de jaloezie op het kozijn.

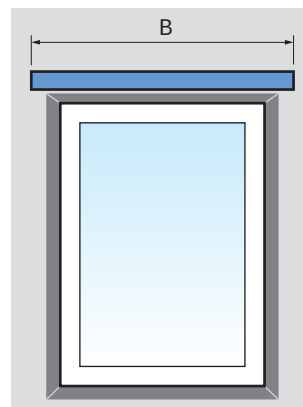

## 2. Hoe meet ik de juiste bestelbreedte?

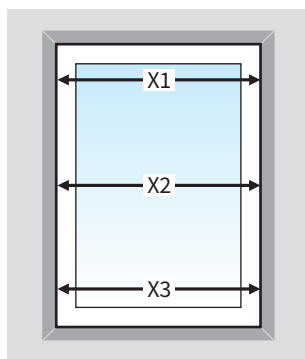

Meet de breedte (X) in het kozijn in mm op 3 plaatsen.

**A** Voor montage 'in de dag' neem **de kleinst gemeten breedtemaat (X) - 10 mm speling**  
Dit is de bestelbreedte (B).

**B** Voor montage 'op de dag' neem **de kleinst gemeten breedtemaat (X) + overlapping links en rechts (in mm)**  
Dit is de bestelbreedte (B).  
Standaard overlapping is 50 mm aan elke zijde. U bent echter vrij om dit zelf te bepalen.

## 3. Hoe meet ik de juiste bestelhoogte?

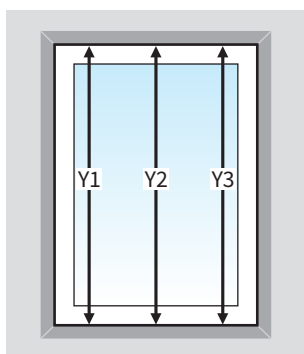

Meet de hoogte (Y) in het kozijn in mm op 3 plaatsen.

- A** Voor montage 'in de dag' neem **de kleinst gemeten hoogtemaat (Y) - 10 mm**  
Dit is de bestelhoogte (H).
- B** Voor montage 'op de dag' neem **de kleinst gemeten hoogtemaat (Y) + overlapping boven en onder (in mm)**  
Dit is de bestelhoogte (H).  
U bent vrij om de overlapping zelf te bepalen, maar houdt u rekening met eventuele obstakels.

## 4. Hoe meet ik de juiste montagehoogte?

De montagehoogte (M) is de afstand gemeten van de bovenzijde van de jaloezie helemaal tot aan de vloer. Deze maat is van belang voor het bepalen van de lengte van het bedieningskoord in verband met kindveiligheid.

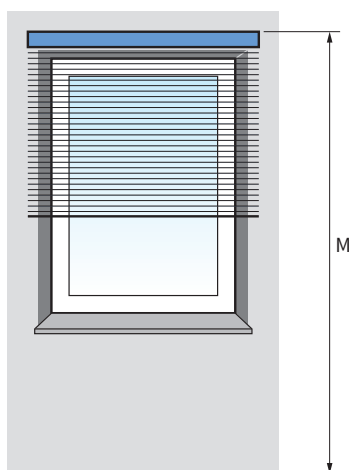

## 5. Kies de bedieningskant.

Ga voor het kozijn staan aan de binnenzijde. Bepaal vervolgens of u de jaloezie aan de linkerkant of aan de rechterkant wilt bedienen.

### Heeft u meer uitleg nodig?

Uitgebreidere uitleg over het inmeten bij 'in de dag' en 'op de dag' vindt u op pagina 3 t/m 6 in deze meetinstructie. Lees ook de extra aandachtspunten op pagina 7 aandachtig door om te kijken of deze voor u van toepassing zijn.

### Algemene waarschuwing inmeten

Als u het Verano® product zelf inmeet, is dat voor uw eigen risico. U bent zelf verantwoordelijk voor het opmeten van de juiste maten. Gebruik deze instructie slechts als een hulpmiddel en alleen voor het opmeten van dit specifieke Verano® product.

Bent u niet zeker over het zelf inmeten en wilt u geen risico lopen op een verkeerd besteld product? Maak dan gebruik van de inmeetservice van uw Verano® dealer.

## A Montage 'in de dag'

We spreken van 'in-de-dag montage' wanneer de jaloezie in het kozijn of tussen wand, muur of glaslat wordt geplaatst.

Bij 'in de dag' past de jaloezie precies in het kozijn.

Op de volgende pagina vindt u de diverse mogelijkheden van monteren 'in de dag'.

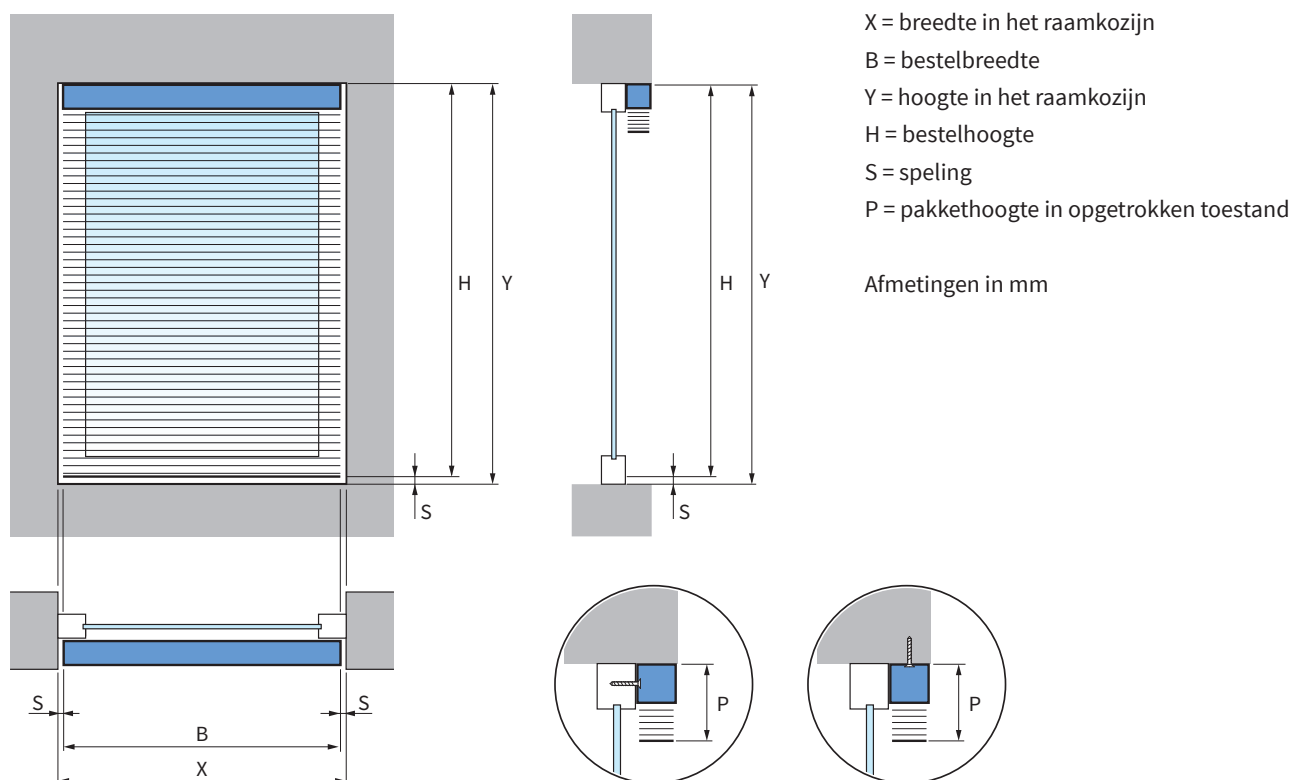

### Breedte

Meet de breedte (X) tussen het kozijn of tussen twee muren. Meet op 3 plaatsen, boven, onder en in het midden de exacte maat in mm. De jaloezie dient iets smaller te zijn om te voorkomen dat deze aan de zijden vastloopt.

Neem daarom de kleinst gemeten maat en trek er 10 mm speling (5 mm voor elke zijde) vanaf. Dit is de bestelbreedte (B).

**Bestelbreedte  $B = X - 10$  mm speling**

### Hoogte

Meet de hoogte (Y) tussen het kozijn of de hoogte waar u de jaloezie tussen wenst te hangen op 3 plaatsen.

Noteer de kleinst gemeten maat en trek hier vervolgens 10 mm af. Dit is de bestelhoogte.

**Bestelhoogte  $H = Y - 10$  mm speling**



### Let op!

- De door u opgegeven hoogtemaat is de productiemaat inclusief bovenbak en onderlat. Om technische redenen valt de hoogte meestal hoger uit. Indien de bestelhoogte net niet gehaald wordt, dient er immers een complete lamel (en dus enkele centimeters) bijgezet te worden. Dit is een industriestandaard.
- Controleer of het raamkozijn of de muur haaks is om problemen met plaatsen te voorkomen.

## A Montage 'in de dag' - diverse mogelijkheden

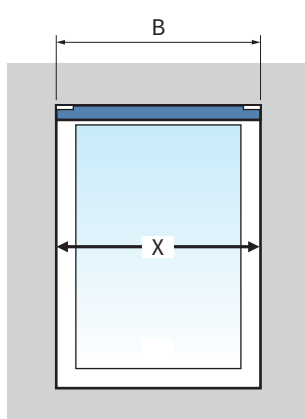

*plaatsing in het raamkozijn  
(middels plafondmontage  
of wandmontage)*

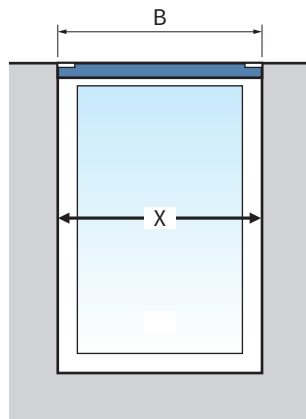

*plaatsing aan het plafond  
(middels plafondmontage  
of wandmontage)*

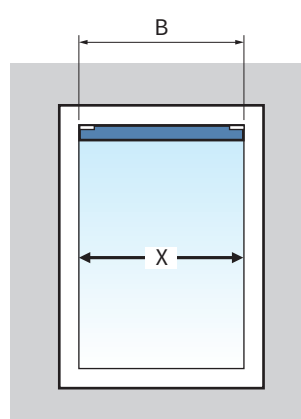

*plaatsing in de glaslat  
(middels plafondmontage)*

X = breedte in het raamkozijn

B = bestelbreedte

$B = X - 10 \text{ mm}$  speling

## B Montage 'op de dag'

We spreken van 'op-de-dag montage' wanneer de jaloezie op een raamkozijn of muur wordt geplaatst.

Bij 'op de dag' is er altijd een overlap over het kozijn.

Op de volgende pagina vindt u de diverse mogelijkheden van monteren 'op de dag'.

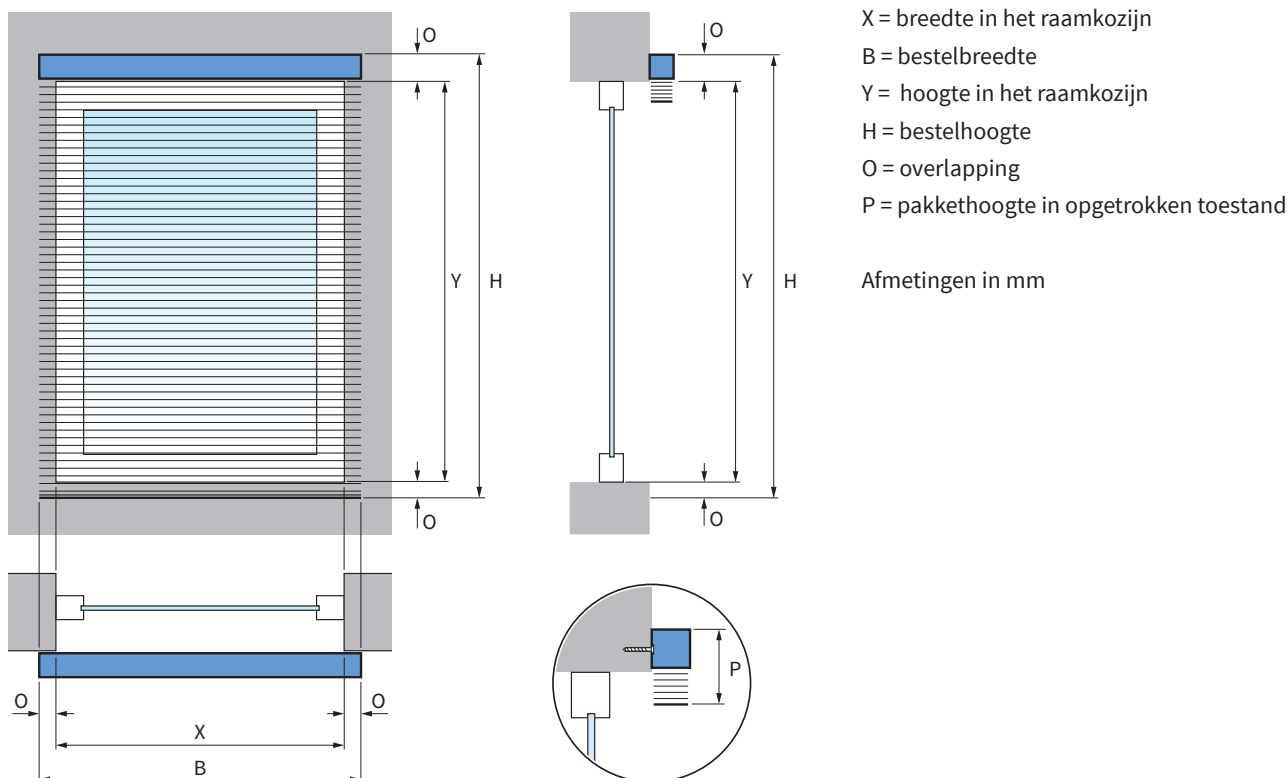

### Breedte

Meet de breedte (X) van het kozijn, inclusief de gewenste overlapping (O) links en rechts.

De standaard overlapping voor jaloezieën is 50 mm aan elke zijde. U bent echter vrij om dit zelf te bepalen.

**Bestelbreedte  $B = X + O$  links +  $O$  rechts**

### Hoogte

Meet de hoogte (Y) van het kozijn, inclusief de gewenste overlapping (O) boven en onder.

U bent vrij om de overlapping zelf te bepalen.

**Bestelhoogte  $H = Y + O$  boven +  $O$  onder**



### Let op!

- Valt de jaloezie op een vensterbank, dan rekt u geen overlap aan de onderzijde.

## B Montage 'op de dag' - diverse mogelijkheden

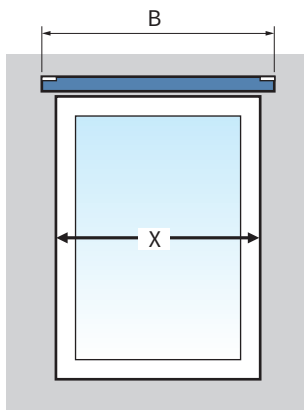

plaatsing op de muur  
(middels wandmontage)

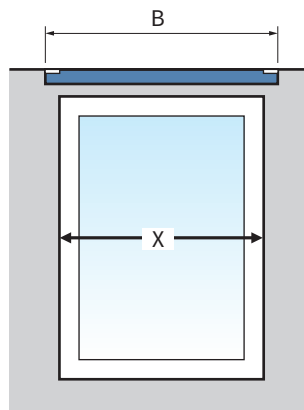

plaatsing tegen het plafond  
(middels wandmontage)

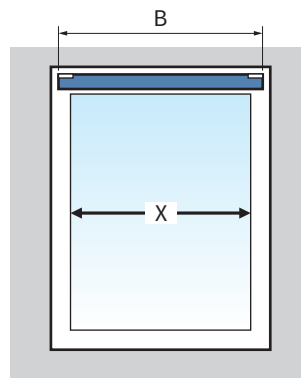

plaatsing op een kozijn  
(middels wandmontage)

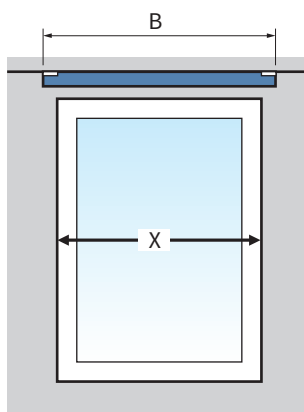

plaatsing aan het plafond  
(middels plafondmontage)

X = breedte in het raamkozijn  
B = bestelbreedte

$B = X + \text{overlap links} + \text{overlap rechts}$

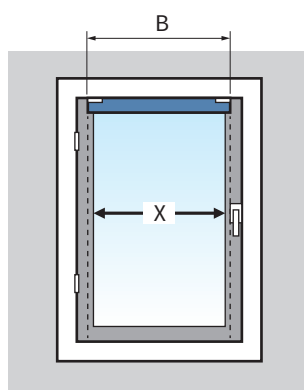

plaatsing op een draai/kiepraam  
(middels wandmontage)

### Metten bij draai/kiepraam

Het mooiste is om de jaloezie tot op een centimeter van de deurkruk of raamhendel te laten lopen en aan de andere kant van het raam even ver over de glaslat. U bent echter vrij om dit zelf te bepalen.

### Let op!

- Kies de bediening van de raamdecoratie aan de scharnierzijde.
- Als het raam dicht in de hoek draait, kan het raam in de meeste gevallen geen 90 graden meer geopend worden.
- Zorg dat er genoeg plaats is voor het monteren van de bovenbak.

## Extra aandachtspunten bij het meten!

- Heeft u naar binnen draaiende deuren en/of ramen?  
Houd dan aan de bovenzijde van het kozijn rekening met de pakkethoogte (P) van de jaloezie (zie figuur op pagina 3). De pakkethoogte is de totale hoogte van de jaloezie als deze helemaal is opgetrokken, inclusief de hoogte van de bovenbak. Hoe hoger uw jaloezie, hoe groter de pakkethoogte. Het pakket mag niet in de weg zitten bij het openen en sluiten van de deur of het raam.

- Bij montage 'in de dag' dient u rekening te houden met de kozijndiepte (D). Dit is de minimale diepte die nodig is voor correcte installatie van de montagebeugels. Deze maat is afhankelijk van het soort jaloezie dat u bestelt.

Aluminium jaloezie 16, 25, 35, 50 of 70 mm

Houten jaloezie 50, 70 mm

Hoe breder de lamel van de jaloezie hoe groter de minimaal benodigde dieptemaat van uw kozijn.

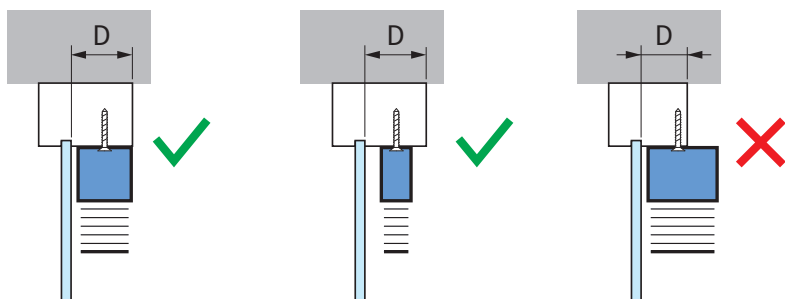

### Let op!

Hangt de jaloezie voor uitstekende delen, dan gaat dit van de diepte af.

- Bij montage in een kozijn met schuine glaslat kunt u de kleinst gemeten breedtemaat (X) gebruiken. Aftrek van speling is dan niet nodig.

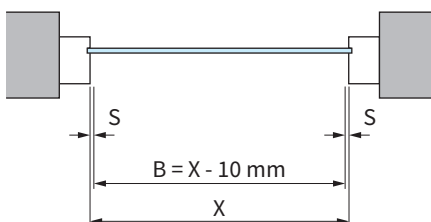

recht kozijn

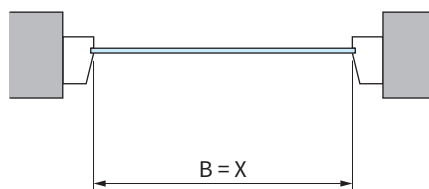

kozijn met schuine glaslat

X = breedte in het raamkozijn

B = bestelbreedte

S = speling